

## Upute za uporabu i ugradnju Napa



Prije postavljanja i prve uporabe, **obvezno** pročitajte upute za uporabu i ugradnju. Time ćete zaštititi sebe i izbjeći oštećenja uređaja.

# Sadržaj

---

<b>Sigurnosne napomene i upozorenja</b> .....	4
<b>Vaš doprinos zaštiti okoliša</b> .....	13
<b>Pregled nape</b> .....	14
<b>Opis načina rada</b> .....	16
<b>Puštanje u pogon</b> .....	17
Odabir načina rada na odvod ili kruženje zraka .....	17
Postavljanje Miele@home .....	17
Povezivanje putem aplikacije .....	18
Povezivanje putem WPS .....	19
WLAN odjava (vraćanje na tvorničke postavke) .....	20
Postavljanje Con@ctivity funkcije .....	21
Con@ctivity putem kućne WLAN mreže (Con@ctivity 3.0).....	22
Con@ctivity putem izravne WLAN veze (Con@ctivity 3.0).....	22
<b>Rukovanje (automatski način rada)</b> .....	24
Kuhanje s Con@ctivity funkcijom (automatski način rada).....	24
Postupak prženja.....	25
Privremeno napuštanje automatskog načina rada .....	26
Povrat u automatski način rada.....	26
<b>Rukovanje (ručno upravljanje)</b> .....	27
Kuhanje bez Con@ctivity funkcije (ručno upravljanje) .....	27
Uključivanje ventilatora.....	27
Odabir stupnja snage rada.....	27
Odabir naknadnog rada .....	27
Isključivanje ventilatora.....	27
Uključivanje/isključivanje osvjetljenja radne površine .....	28
Sustav za upravljanje napajanjem (Power Management) .....	28
Sigurnosno isključivanje .....	29
<b>Upravljanje (automatsko i ručno upravljanje)</b> .....	30
Brojač radnih sati.....	30
Izmjena brojača radnih sati filtra za masnoću .....	30
Promjena ili deaktivacija brojača radnih sati filtra za mirise .....	31
Očitavanje brojača radnih sati .....	31
<b>Savjeti za uštedu energije</b> .....	32
<b>Čišćenje i održavanje</b> .....	33
Kućište.....	33
Filter za masnoću .....	33

---

Filtar za mirise .....	36
Resetiranje brojača radnih sati filtra za mirise .....	36
Zbrinjavanje filtra za mirise .....	36
Zamjena žaruljice.....	37
<b>Servis</b> .....	38
Kontakt u slučaju smetnji .....	38
Položaj tipske naljepnice .....	38
Jamstvo .....	38
<b>Ugradnja</b> .....	39
Prije ugradnje.....	39
Plan ugradnje .....	39
Materijal za ugradnju .....	39
Dimenzije uređaja .....	40
Udaljenost između ploče za kuhanje i nape (S).....	42
Preporuke za ugradnju .....	43
Cijev za odvod zraka .....	43
Sakupljač kondenzata .....	44
Prigušivač buke .....	45
Električni priključak.....	46
<b>Tehnički podaci</b> .....	47
Dodatni pribor kod načina rada na kruženje zraka.....	47
Izjava o sukladnosti .....	48

## Sigurnosne napomene i upozorenja

---

Ova napa odgovara propisanim sigurnosnim odredbama. Međutim, nepropisna uporaba može dovesti do ozljeda osoba ili oštećenja stvari.

Prije prve uporabe nape pročitajte pažljivo upute za uporabu i ugradnju. U njima se nalaze važne napomene o ugradnji, sigurnosti, uporabi i održavanju uređaja. Time ćete zaštititi sebe i izbjeći oštećenja nape.

U skladu s normom IEC 60335-1, tvrtka Miele izričito navodi da morate u potpunosti pročitati i slijediti poglavlje o postavljanju uređaja kao i sigurnosne napomene i upozorenja.

Tvrtka Miele ne može preuzeti odgovornost za štete uzrokovane nepoštivanjem ovih napomena.

Sačuvajte ove upute za ugradnju i predajte ih eventualnom budućem vlasniku uređaja.

### Namjenska uporaba

- ▶ Ova kuhinjska napa predviđena je za uporabu u kućanstvima i kućanstvu sličnim okruženjima.
- ▶ Ova kuhinjska napa nije namijenjena korištenju na otvorenom.
- ▶ Ovu kuhinjsku napu upotrebljavajte isključivo u kućanstvu za usisavanje i čišćenje od kuhinjskih para koje nastaju za vrijeme pripreme jela.  
Drugi načini uporabe nisu dozvoljeni.
- ▶ Napa iznad plinske ploče za kuhanje, u načinu rada na kruženje zraka, ne može se koristiti za prozračivanje prostorije u kojoj je postavljena. Za navedeno, posavjetujte se sa ovlaštenim stručnjakom za plin.

▶ Osobe koje zbog svog tjelesnog, osjetilnog ili duševnog stanja, ili nedostatka iskustva ili zbog neznanja nisu u stanju sigurno rukovati ovom kuhinjskom napom, moraju biti pod nadzorom dok rukuju istom.

Takve osobe napu mogu upotrebljavati bez nadzora samo ako im je objašnjeno kako sigurno koristiti uređaj. Moraju biti u mogućnosti prepoznati i razumjeti opasnosti koje proizlaze iz pogrešnog rukovanja uređajem.

### **Djeca u kućanstvu**

▶ Djeca mlađa od 8 godina ne smiju biti u blizini nape, osim kad su pod stalnim nadzorom.

▶ Djeca starija od 8 godina smiju koristiti napu bez nadzora samo ako im je objašnjeno kako sigurno koristiti napu. Djeca moraju biti u mogućnosti prepoznati i razumjeti opasnosti koje proizlaze iz pogrešnog rukovanja uređajem.

▶ Djeca ne smiju čistiti ni održavati kuhinjsku napu bez nadzora.

▶ Nadgledajte djecu koja se zadržavaju u blizini kuhinjske nape. Nemojte djeci dopustiti da se igraju uređajem.

▶ Svjetlo za osvjetljenje radne površine je poprilično intenzivno. Pripazite osobito kod dojenčadi, da ne gledaju direktno u svjetlost.

▶ Opasnost od gušenja. Igrajući se s ambalažom (primjerice folijom) djeca se u istu mogu zamotati ili ju navući preko glave i ugušiti se. Držite ambalažu izvan dosega djece.

# Sigurnosne napomene i upozorenja

---

## Tehnička sigurnost

- ▶ Nepravilno instaliranje, održavanje ili popravci mogu uzrokovati ozbiljne opasnosti za korisnika. Instaliranje, održavanje ili popravke smije izvršiti samo od strane tvrtke Miele ovlašteno stručno osoblje.
- ▶ Oštećena kuhinjska napa može ugroziti Vašu sigurnost. Provjerite ima li napa vidljivih oštećenja. Nikada nemojte upotrebljavati oštećen uređaj.
- ▶ Električna sigurnost kuhinjske nape može se zajamčiti samo ako je priključena na propisno instaliranu instalaciju sa zaštitnim vodičem. Ovaj temeljni sigurnosni uvjet mora biti ispunjen. U slučaju sumnje, električnu instalaciju treba dati na provjeru stručnoj osobi.
- ▶ Pouzdana i sigurna uporaba nape jamči se samo kad je napa priključena na javnu električnu mrežu.
- ▶ Obavezno usporedite priključne podatke (napon i frekvenciju) s tipske naljepnice nape s onima električne mreže jer se podaci moraju obavezno poklapati kako ne bi došlo do oštećenja nape. Prije priključivanja usporedite podatke. U slučaju sumnje obratite se stručnoj osobi.
- ▶ Višestruke utičnice niti produžni kabel ne jamče potrebnu sigurnost (npr. opasnost od požara). Kuhinjsku napu nemojte na taj način priključivati na električnu mrežu.
- ▶ Kod napa serije ... EXT/EXTA spoj prema vanjskom ventilatoru vrši se pripadajućim spojnim kabelom i utičnim priključcima. Ovi uređaji se smiju koristiti samo u kombinaciji s Miele vanjskim ventilatorima.

## Sigurnosne napomene i upozorenja

---

- ▶ Kuhinjsku napu upotrebljavajte isključivo u sastavljenom stanju kako bi se mogao jamčiti siguran rad.
- ▶ Ova kuhinjska napa ne smije se koristiti na pokretnim mjestima (npr. na brodovima).
- ▶ Dodirivanjem dijelova pod naponom i preinakama na električnim ili mehaničkim dijelovima izlažete se opasnosti i možete uzrokovati smetnje u radu kuhinjske nape.  
Kućište otvarajte samo do mjere koliko je opisano za potrebe ugradnje i čišćenja. Ne otvarajte ostale dijelove kućišta.
- ▶ Pravo na jamstvo gubite kada kuhinjsku napu popravljaju od tvrtke Miele neovlaštene osobe.
- ▶ Samo uporabom originalnih zamjenskih dijelova Miele može jamčiti ispunjavanje sigurnosnih zahtjeva. Neispravni dijelovi smiju se zamijeniti isključivo takvim dijelovima.
- ▶ Oštećeni priključni kabel zamjenjuje isključivo stručno osposobljeno osoblje.
- ▶ Kod ugradnje, održavanja i popravaka, napa se mora isključiti iz električne mreže. Isključena je iz električne mreže samo ako
  - su isključeni osigurači u električnoj instalaciji ili
  - potpuno su odvrnuti rastalni osigurači u električnoj instalaciji ili
  - je mrežni utikač (ako postoji) izvučen iz utičnice. Pri tome nemojte povlačiti žicu već utikač.

## Sigurnosne napomene i upozorenja

### Istovremena uporaba nape i ložišta kojima je potreban zrak iz prostorije

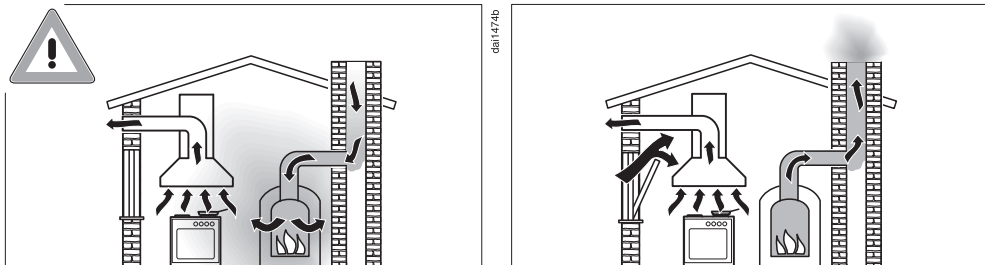

**⚠** Opasnost od trovanja uslijed plinova od izgaranja. Kada se u istoj prostoriji istovremeno upotrebljava napa i ložište kojem je potreban zrak morate biti vrlo oprezni. Ložišta trebaju zrak iz prostorije za izgaranje pa uzimaju zrak za izgaranje iz prostorije i odvođe dimne plinove kroz dimnjak u otvoreni prostor. To su primjerice peći na plin, lož-ulje, drva ili ugljen, protočni bojleri, grijalice za vodu, štednjaci i pećnice.

Kuhinjska napa odvođi zrak iz kuhinje i susjednih prostorija. Navedeno se odnosi na sljedeće načine rada:

- odvod zraka,
- odvod zraka s vanjskim ventilatorom,
- kruženje zraka s izvan prostorije smještenom ventilacijskom kutijom.

Bez dovoljnog dovoda zraka izvana, nastaje podtlak. Ložište dobiva premalo zraka za izgaranje. Takva situacija utječe na izgaranje. Otrovní plinovi izgaranja mogu se usisati iz dimnjaka u stambeni prostor.

Opasno po život.



## Sigurnosne napomene i upozorenja

Bezopasna uporaba je moguća ako se, pri istovremenoj uporabi nape i ložišta koje za gorenje koristi zrak iz prostorije, u prostoriji ili u ventilacijskoj poveznici postigne podtlak od najviše 4 Pa (0,04 mbar) te se tako izbjegne povratno usisavanje dimnih plinova koji nastaju kod izgaranja.

Navedeno se može postići tako da se kroz otvore koji se ne mogu zatvoriti, primjerice u vratima ili prozoru, osigura dovod zraka potrebnog za izgaranje. Pri tome je potrebno pripaziti na dovoljan presjek otvora za dovod zraka. Običan ventilacijski otvor u zidu sam po sebi najčešće nije dovoljan.

Kod procjenjivanja se uvijek mora u obzir uzeti cjelokupna količina zraka potrebna za prozračivanje stambenog prostora. Za savjet se obratite kvalificiranom dimnjačaru.

Ako se napa koristi u načinu rada na kruženje zraka, pri čemu se zrak vraća u prostoriju gdje je uređaj postavljen, njezin rad ne utječe na rad ložišta koja koriste zrak iz prostorije.

## Sigurnosne napomene i upozorenja

---

### Pravilna uporaba

- ▶ Opasnost od požara zbog otvorenog plamena.  
Ispod nape nikada nemojte raditi s otvorenim plamenom. Tako je primjerice zabranjeno flambiranje i priprema roštilja s otvorenim plamenom. Uključena napa povući će plamen u filter. Nakupljene kuhinjske masnoće mogu se zapaliti.
- ▶ Jaka toplina koja djeluje pri kuhanju na plinskom plameniku može oštetiti kuhinjsku napu.
  - Nikada nemojte ostaviti upaljen plinski plamenik bez posude na njemu. Uvijek ugastite plamenik čak i kod kratkog skidanja posude.
  - Odaberite posuđe koje svojom veličinom odgovara plameniku.
  - Plamen podesite tako da ni u kom slučaju ne gori oko posuđa.
  - Izbjegavajte pretjerano zagrijavanje posuđa (primjerice kod kuhanja u woku).
- ▶ Kondenzirana voda može uzrokovati koroziju i tako oštetiti napu. Uključite napu kod svake uporabe štednjaka, kako ne bi došlo do stvaranja kondenzata.
- ▶ Pregrijano ulje ili masnoće mogu se sami zapaliti te tako prouzročiti požar na napi.  
Pri radu s uljima i masnoćama uvijek nadgledajte lonce, tave i friteze. Stoga i pečenje na električnim roštiljima mora biti pod stalnim nadzorom.

▶ Naslage masnoće i prljavštine utječu na funkcioniranje nape. Napu nikada ne koristite bez filtra za masnoću, kako bi se pare od kuhanja mogle pročistiti.

▶ Imajte na umu da se napa može jako zagrijati toplinom nastalom tijekom kuhanja.

Kućište nape i filter dodirujte tek nakon što se napa ohladi.

### Pravilna ugradnja

▶ Uzmite u obzir preporuke proizvođača ploče za kuhanje vezano za uporabu iste s kuhinjskom napom.

▶ Nije dozvoljena ugradnja nape iznad štednjaka na kruta goriva.

▶ Ako je između ploče za kuhanje i kuhinjske nape premali razmak, napa se može oštetiti.

Ako proizvođač ploče za kuhanje nije preporučio veće sigurnosne udaljenosti, između ploče za kuhanje i donjeg ruba nape treba ostaviti razmak najmanje onoliko koliko je navedeno u poglavlju „Ugradnja“.

Želite li ispod nape koristiti različite uređaje za kuhanje, za koje su propisani različiti sigurnosni razmaci, tada poštujujte najveći navedeni sigurnosni razmak.

▶ Za pričvršćenje kuhinjske nape na zid pročitajte podatke u poglavlju „Ugradnja“.

▶ Limeni dijelovi mogu imati oštre rubove te mogu uzrokovati ozljede.

Prilikom postavljanja nosite rukavice koje štite od porezotina.

▶ Za polaganje vodova za odvod zraka smiju se koristiti samo cijevi ili crijeva od nezapaljivog materijala. Njih možete nabaviti u specijaliziranim trgovinama ili servisu.

▶ Odvod zraka se ne smije voditi ni u dimnjak ni u bilo koji drugi dimovod koji se nalazi u uporabi, kao ni u okno koje služi za prozračivanje prostorija s ložištima.

## **Sigurnosne napomene i upozorenja**

---

▶ Ako se zrak odvodi u dimnjak ili dimovod koji se ne koristi, pridržavajte se važećih zakonskih propisa.

### **Čišćenje i održavanje**

▶ Postoji opasnost od požara ako se čišćenje ne vrši u skladu s naputcima u ovim uputama za uporabu.

▶ Para parnog čistača može doprijeti do dijelova pod naponom i uzrokovati kratki spoj.

Za čišćenje nape nemojte nikada upotrebljavati parni čistač.

### **Pribor**

▶ Koristite isključivo originalnu Miele opremu. Ako se nadograde ili ugrade drugi dijelovi, gube se prava koja proizlaze iz garancije, jamstva i/ili odgovornosti za proizvod.

### Zbrinjavanje ambalaže

Ambalaža štiti uređaj od oštećenja tijekom transporta. Ambalažni materijal odabran je imajući u vidu utjecaj na okoliš i mogućnost zbrinjavanja te se zato može reciklirati.

Recikliranjem ambalažnog materijala štede se sirovine i smanjuje nakupljanje otpada.

### Zbrinjavanje dotrajalog uređaja

Električni i elektronički uređaji sadrže brojne korisne materijale. Sadrže i određene tvari, mješavine i dijelove, koji su bili neophodni za njihovu funkciju i sigurnost. Te tvari u kućnom otpadu ili zbog nepropisnog zbrinjavanja mogu naškoditi zdravlju ljudi i okolišu. Stoga dotrajali uređaj nikada nemojte bacati u kućni otpad.



Umjesto takvog načina zbrinjavanja koristite službene sabirne centre za prihvatanje i daljnju obradu dotrajalih električnih i elektroničkih uređaja u zajednici, na prodajnom mjestu ili kod tvrtke Miele. Ukoliko se na uređaju nalaze osobni podaci, iste preporučujemo izbrisati. Ukoliko ih ostavite na uređaju, to činite na vlastitu odgovornost. Molimo pazite da je do transporta Vaš stari uređaj zbrinut na način da ne dovodi djecu u opasnost.

# Pregled nape

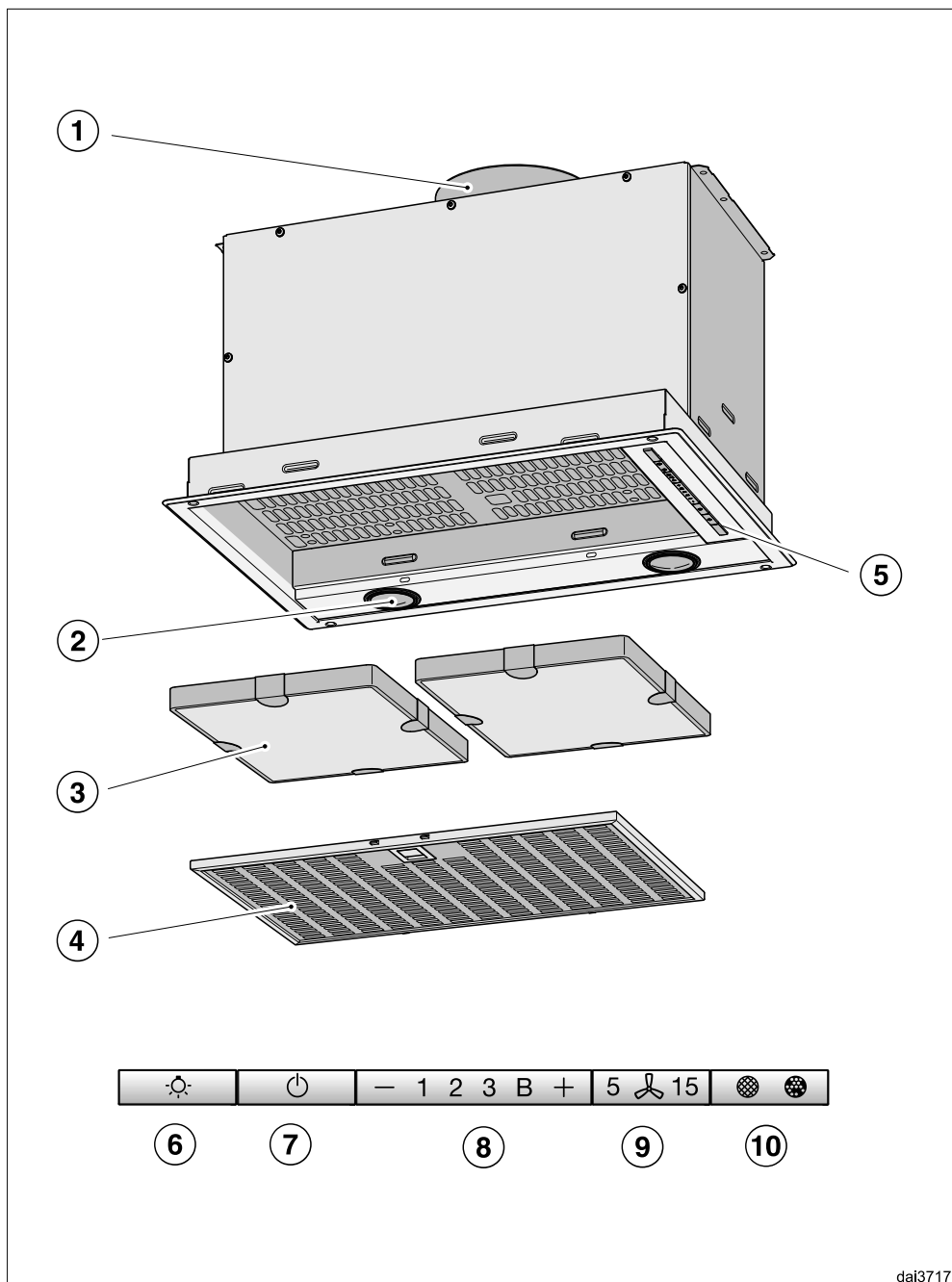

- ① Ispušni nastavak  
Odvod zraka alternativno se može izvesti prema otraga ili prema gore.
- ② Osvjetljenje radne površine
- ③ Filtar za mirise (2 komada)  
Dodatni pribor kod načina rada na kruženje zraka
- ④ Filtar za masnoću (DA 2558: 1 komad, DA 2578, DA 2588: 2 komada; DA 2518: 3 komada)
- ⑤ Upravljački elementi
- ⑥ Tipka za osvjetljenje radne površine
- ⑦ Tipka za uključivanje i isključivanje ventilatora
- ⑧ Tipke za podešavanje snage ventilatora
- ⑨ Tipka za funkciju naknadnog rada
- ⑩ Tipka za prikaz radnih sati  
Tipka služi za prikaz i podešavanje brojača radnih sati. S tim u vezi je prilikom prvog puštanja u pogon potrebno prilagoditi postavke na odvod ili kruženje zraka (pogledajte „Puštanje u pogon“).

## Opis načina rada

Ovisno o izvedbi nape moguće su sljedeće funkcije:

### Način rada na odvod zraka

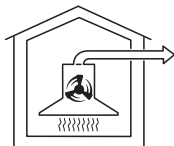

dal0494a

Usisani zrak se čisti kroz filter za masnoću i odvodi izvan zgrade.

### Zaklopka za sprječavanje povrata zraka

Zaklopka za sprječavanje povrata zraka u vanjskoj zidnoj rešetki se brine oko toga da spriječi neželjenu izmjenu zraka između prostorije i vanjskog prostora, dok je napa isključena.

Dok je napa isključena, zaklopka je zatvorena.

Zaklopka za sprječavanje povrata zraka se nakon uključivanja uređaja otvara, tako da se odvodni zrak može neometano transportirati prema van.

Za slučaj da Vaš sustav za odvod zraka ne raspolaže zaklopkom za sprječavanje povrata zraka, uz napu je priložena zaklopka za sprječavanje povrata zraka. Umetnuta je u ispušni nastavak motora.

### Način rada na kruženje zraka

(sa setom za pregradnju i filtrom za mirise kao dodatnim priborom; pogledajte „Tehnički podaci“)



dal0494b

Usisani zrak se čisti kroz filter za masnoću i dodatno kroz filter za mirise. Zrak se zatim vraća u kuhinju.

### Način rada s vanjskim ventilatorom

(Nape s oznakom ...EXT/EXTA)

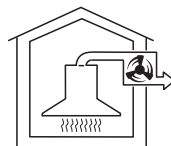

dal0494c



Kod napa koje su pripremljene za rad s vanjskim ventilatorom, Miele usisni ventilator se postavlja izvan prostorije na mjestu prema Vašem odabiru. Vanjski ventilator je povezan upravljačkim vodičem s kuhinjskom napom te se njime upravlja putem Con@ctivity funkcije ili upravljačkih elemenata nape.





## Odabir načina rada na odvod ili kruženje zraka

Napa je prikladna za način rada na odvod ili kruženje zraka. Učinak ventilatora prilagođava se odabranim načinom rada. Tvornički je podešen način rada na kruženje zraka. Za način rada na odvod zraka potrebno je prilagoditi napu.

Prebacivanje na način rada na odvod zraka moguće je ako se deaktivira brojač sati filtra za mirise.

- Isključite ventilator i osvjjetljenje.
- Istovremeno pritisnite tipku „+“ i tipku za prikaz radnih sati  .

Trepere simbol filtra za mirise  i razina rada ventilatora.

- Pritisnite tipku „+“, dok se ne upali prikaz **B**.
- Potvrdite postupak pritiskom na tipku za prikaz radnih sati  .

Svi indikatori se isključuju.

Podešen je način rada na odvod zraka.

Ukoliko potvrda ne uslijedi unutar 4 minute nakon podešavanja, uređaj automatski preuzima prethodnu postavku.

## Postavljanje Miele@home

Pretpostavka:

- Kućna WLAN mreža

Vaša je napa opremljena integriranim WLAN modulom. Napa se može povezati s kućnom WLAN mrežom.

Nakon toga je napom moguće upravljati putem Miele@mobile aplikacije.

Ukoliko je Vaša Miele ploča za kuhanje također povezana u kućnu WLAN mrežu možete koristiti automatsko upravljanje putem Con@ctivity funkcije.

Osigurajte dovoljno jak signal WLAN mreže na mjestu postavljanja svoje nape.

# Puštanje u pogon

## Miele@mobile aplikacija

Miele@mobile aplikaciju možete besplatno preuzeti u Apple App ili Google Play trgovinama aplikacijama.



## Povezivanje putem aplikacije

Umrežavanje možete provesti putem Miele@mobile aplikacije.

- Na svoj mobilni krajnji uređaj instalirajte aplikaciju Miele@mobile.

Za registraciju Vam je potrebno sljedeće:

1. Zaporka Vaše WLAN mreže
2. Zaporka Vaše nape



Zaporka Vaše nape je 9 zadnjih znamenki serijskog broja, koji se nalazi na tipskoj naljepnici.

Tipsku naljepnicu pronaći ćete kada izvadite filter za masnoću.



- Pokrenite prijavu uređaja u aplikaciji. Slijedite korake prijave.

Ukoliko se traži povezivanje nape na WLAN mrežu, tada slijedite sljedeće korake:

- Isključite napu.



- Tipku „+“ držite pritisnutom.



- Istovremeno pritisnite tipku za osvjetljenje ☀️.

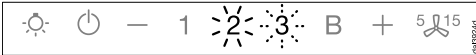

Trajno svijetli **2**, a treperi **3**.

Napa je tijekom sljedeće 2 minute spremna za povezivanje.

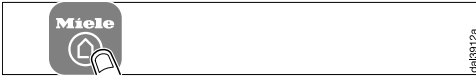

- Slijedite daljnje korake u aplikaciji.

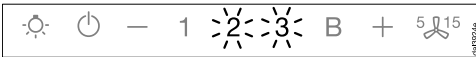

Nakon uspješnog povezivanja trajno svijetle **2** i **3**.



- Napustite način povezivanja na napi pritiskom na tipku za naknadni rad 5/15.

Napom sada možete upravljati pomoću aplikacije.

## Povezivanje putem WPS

Vaš WLAN usmjerivač mora imati WPS (WiFi Protected Setup).

- Isključite napu.



- Tipku „+“ držite pritisnutom.



- Istovremeno pritisnite tipku za osvjetljenje ☀️.

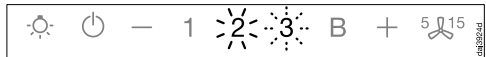

Trajno svijetli **2**, a treperi **3**.

WLAN povezivanje mora istovremeno biti pokrenuto na napi i na Vašem WPS usmjerivaču.

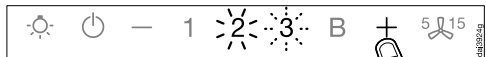

- Nakon par sekundi na napi pritisnite tipku „+“.

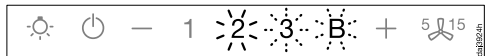

Nakon kratkog vremena svijetli **2**, a **3** i **B** trepere.

Napa je tijekom sljedećih dvije minute spremna za povezivanje.

## Puštanje u pogon



- Pokrenite WPS povezivanje na svom WLAN usmjerivaču.



Nakon uspješnog povezivanja trajno svijetle **2** i **3**.



- Napustite način povezivanja na napi pritiskom na tipku za naknadni rad **5** **15**.

Napom sada možete upravljati pomoću aplikacije.

Ukoliko povezivanje nije bilo uspješno, vjerojatno niste na svom usmjerivaču dovoljno brzo aktivirali WPS. Ponovite prethodno opisane korake povezivanja.

**Savjet:** Ako Vaš WLAN usmjerivač ne raspolaže WPS kao metodom povezivanja, povežite se preko Miele@mobile aplikacije.

## WLAN odjava (vraćanje na tvorničke postavke)

Kako biste uspostavili novu WLAN vezu, postojeću morate prekinuti.

- Isključite napu.



- Tipku „-“ držite pritisnutom.



- Istovremeno pritisnite tipku za osvjetljenje **5** **15**.

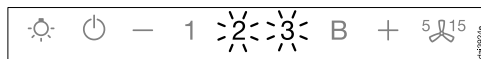

Kod postojeće WLAN veze **2** i **3** trajno svijetle.

Napa je tijekom sljedeće 2 minute spremna za odvajanje.



- Dodirnite tipku „–“.

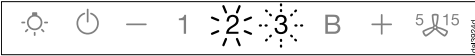

Trajno svijetli **2**, a treperi **3**.

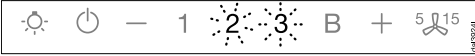

Nakon nekoliko sekundi trepere **2** i **3**.  
Veza je prekinuta.



- Napustite način odjave na napi pritiskom na tipku za naknadni rad  $5 \uparrow 15$ .

WLAN veza je prekinuta. Nova se veza može uspostaviti.

## Postavljanje Con@ctivity funkcije

Con@ctivity opisuje izravnu komunikaciju između Miele električne ploče za kuhanje i Miele nape. Omogućuje automatsko upravljanje napom ovisno o statusu rada Miele električne ploče za kuhanje.

- Kod uključivanja ploče za kuhanje samostalno se uključuje osvjetljenje radne površine i nakon kratkog vremena uključuje ventilator nape.
- Za vrijeme kuhanja napa automatski odabire razinu rada ventilatora. Stupanj rada ventilatora ovisi o broju uključenih zona za kuhanje i odabranom stupnju kuhanja.
- Nakon kuhanja se ventilator i osvjetljenje automatski isključuju nakon završetka zadane funkcije naknadnog rada.

Detaljne informacije o radu naći ćete u poglavlju „Uporaba“.

# Puštanje u pogon

## Con@ctivity putem kućne WLAN mreže (Con@ctivity 3.0)

Pretpostavka:

- kućna WLAN mreža
- Miele ploča za kuhanje s mogućnošću spajanja na WLAN

- Svoju napu i ploču za kuhanje povežite u kućnu WLAN mrežu (pogledajte odlomak „Uspostavljanje Miele@home“).

Con@ctivity funkcija se automatski uključuje.

## Con@ctivity putem izravne WLAN veze (Con@ctivity 3.0)

Pretpostavka:

- Miele ploča za kuhanje s mogućnošću spajanja na WLAN

Ako ne raspoložete kućnom mrežom, možete uspostaviti izravnu vezu između ploče za kuhanje i nape.

Veza je opisana u uputama za uporabu Vaše ploče za kuhanje.

U nastavku su još jednom iscrpno opisani koraci na napi.

- Isključite napu.



- Tipku „+“ držite pritisnutom.



- Istovremeno pritisnite tipku „–“.

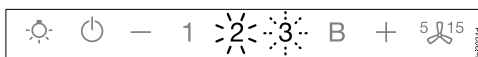

Trajno svijetli **2**, a treperi **3**.

Napa je tijekom sljedeće 2 minute spremna za povezivanje.

- Pokrenite WLAN vezu na ploči za kuhanje. Informacije o tome nalaze se u priloženim uputama za uporabu ploče za kuhanje.

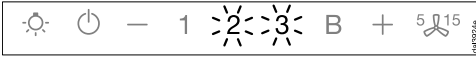

Nakon uspješnog povezivanja trajno svijetle **2** i **3**.



- Napustite način povezivanja na napi pritiskom na tipku za naknadni rad .

Con@ctivity funkcija je sada aktivirana.

Ploča za kuhanje i napa se ne mogu povezati u kućnu mrežu ako postoji izravna WLAN veza. Ako ćete to željeti u budućnosti, prvo treba prekinutu izravnu WLAN vezu između ploče za kuhanje i nape (pogledajte poglavlje „WLAN odjava“).

# Rukovanje (automatski način rada)

Kada je Con@ctivity funkcija aktivirana, napa uvijek radi u automatskom načinu rada (pogledajte poglavlje „Puštanje u pogon“, odlomak „Uspostavljanje Con@ctivity funkcije“).

Ako želite ručno podesiti napu, pročitajte poglavlje „Upravljanje (Ručno upravljanje)“, odlomak „Kuhanje bez Con@ctivity funkcije“.

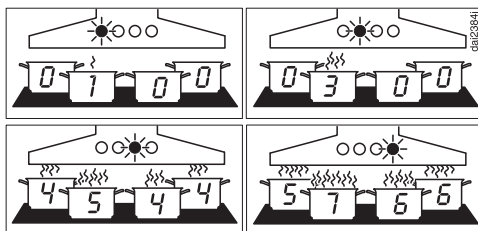

Primjeri za razinu jakosti ventilatora od **1** do **B**

## Kuhanje s Con@ctivity funkcijom (automatski način rada)

- Uključite zonu za kuhanje na željenu snagu rada.

Uključuje se osvjetljenje radne površine.

Nakon nekoliko sekundi uključuje se ventilator, prvo kratko na razinu **2**, a potom odmah na razinu **1**.

Za vrijeme kuhanja napa automatski odabire razinu rada ventilatora.

Mjerodavna je ukupna snaga uključene ploče za kuhanje, znači broj uključenih zona za kuhanje i razina odabranih snaga kuhanja.

Kada na ploči za kuhanje odaberete veći stupanj snage rada ili pak uključite nekoliko zona za kuhanje, rad ventilatora nape također se pojačava.

Kada se smanji stupanj snage rada na ploči za kuhanje ili se zona za kuhanje isključi, prilagođava se i stupanj rada ventilatora.

## Period reakcije

Napa reagira sa zadržkom. To je iz razloga što se uzima u obzir, da promjena razine snage na zoni za kuhanje ne dovede izravno do stvaranja više ili manje pare od kuhanja.

Obzirom da ploča za kuhanje napi šalje informacije u intervalima, to također može uzrokovati zadržku.

Reakcija slijedi u roku od nekoliko sekundi ili minuta.



## Postupak prženja

- Zonu za kuhanje uključite na najviši stupanj primjerice za zagrijavanje posuđa prije prženja. Uključite niži stupanj nakon oko 10 sekundi do 4 minute (60 sekundi do 5 minuta kod Highlight ploče za kuhanje).

Napa prepoznaje postupak prženja.

Napa se uključuje te se nakon ponovnog uključivanja ploče za kuhanje uključuje na razinu ventilacije 3 i ostaje na toj razini rada ventilatora oko 5 minuta.

Potom stupanj rada ventilatora ponovno određuje Con@ctivity funkcija.

I sami unaprijed možete ručno odrediti razinu rada ventilatora.

## Isključivanje

- Isključite sva polja za kuhanje.

Ventilator nape se unutar nekoliko minuta stupnjevano gasi i naposljetku se isključuje.

Tako se kuhinjski zrak čisti od preostalih para i mirisa.

- Što se Booster stupnja tiče, ventilator se odmah uključuje na stupanj 3.
- Ventilator radi na stupnju 3, a potom se nakon približno 1 minute vraća na stupanj 2.
- Sa stupnja 2 vraća se nakon približno 2 minute na stupanj 1.
- Nakon 2 minute na stupnju 1 ventilator se isključuje.
- Nakon još 30 sekundi isključuje se osvjetljenje radne površine.

Kuhanje je završeno.

## Rukovanje (automatski način rada)

---

### Privremeno napuštanje automatskog načina rada

Na ovaj način za vrijeme kuhanja možete privremeno napustiti automatski način rada:

- ručno odaberete drugu razinu rada ventilatora, ili
- ručno isključite napu, ili
- aktivirate funkciju naknadnog rada  nape. Ventilator se gasi nakon odabranog perioda naknadnog rada, a svjetlo ostaje upaljeno.

Funkcijama nape sada se ručno upravlja (pogledajte poglavlje „Upravljanje (Ručno upravljanje)“).

### Povrat u automatski način rada

Na ovaj način napa se ponovno vraća u automatski način rada:

- Napa se nakon ručnog odabira razine rada ventilatora ne dira oko 5 minuta, ili
- ručno odabran stupanj snage rada ventilatora odgovara automatskom, ili
- ventilator nape i ploča za kuhanje isključeni su barem 30 sekundi. Prilikom sljedećeg uključivanja ploče za kuhanje ponovno se uključuje automatski način rada.

Imate mogućnost ručnog upravljanja napom za kompletni postupak kuhanja.

- Ventilator nape uključite **prije** ploče za kuhanje.

Ako su nakon kuhanja napa i ploča za kuhanje bili isključeni na 30 sekundi, prilikom sljedećeg uključivanja ploče za kuhanje uključit će se automatski način rada.

## Kuhanje bez Con@ctivity funkcije (ručno upravljanje)

Pod sljedećim pretpostavkama potrebno je ručno rukovanje s napom:

- Con@ctivity funkcija nije uključena.
- Ukoliko ste privremeno deaktivirali funkciju Con@ctivity (pogledajte poglavlje „Upravljanje (Automatski pogon)“, odlomak „Privremeno napuštanje automatskog načina rada“).

## Uključivanje ventilatora

Uključite ventilator, čim započnete s kuhanjem. Na taj način će se pare od kuhanja od početka izvlačiti.

- Pritisnite tipku za uključivanje/isključivanje .

Ventilator se uključuje na stupanj **2**. Svijetle simboli  i **2** na indikatoru razine snage ventilatora.

## Odabir stupnja snage rada

Za lagane do jake pare i mirise prilikom kuhanja, na raspolaganju su razine snage **1** do **3**.

Za kratkotrajno pojačani razvoj para i mirisa, primjerice kod pečenja mesa, odaberite stupanj **B** kao Booster stupanj.

- Odaberite tipku „–“ ili „+“ za željenu razinu snage.

## Smanjenje Booster stupnja

Ukoliko je uključen sustav za upravljanje napajanjem, ventilator se nakon 5 minuta rada automatski prebacuje na razinu **3**.

## Odabir naknadnog rada

Ostavite da ventilator nakon kuhanja radi još nekoliko minuta. Kuhinjski zrak se čisti od preostalih para i mirisa.



Na taj se način izbjegavaju ostatci u napi i mirisi koji tako mogu nastati.

Funkcija naknadnog rada brine za to da se ventilator nakon prethodno odabranog vremena automatski isključi.

- Nakon kuhanja, pri uključenom ventilatoru, pritisnite funkciju za naknadni rad .

– Jednom: Ventilator se isključuje nakon 5 minuta (svijetli **5**).

– Dva puta: Ventilator se isključuje nakon 15 minuta (svijetli **15**).

– Ukoliko ponovno dodirnete tipku za funkciju naknadnog rada , ventilator ostaje uključen (gasi se .

## Isključivanje ventilatora

- Ventilator isključite pritiskom na tipku za uključivanje/isključivanje .

Isključuje se indikator .

# Rukovanje (ručno upravljanje)

---

## Uključivanje/isključivanje osvjetljenja radne površine

Osvjetljenje radne površine može se uključiti i isključiti neovisno o radu ventilatora.

- U tu svrhu pritisnite tipku za osvjetljenje .

Kada je osvjetljenje uključeno na zaslonu svijetli simbol .

## Sustav za upravljanje napajanjem (Power Management)



Napa raspolaže sustavom za upravljanje napajanjem. Sustav za upravljanje napajanjem služi za uštedu energije. Isti brine o tome da se automatski smanjuje razina rada ventilatora i da se isključi osvjetljenje.

- Ukoliko je odabran Booster stupanj rada ventilatora, nakon 5 minuta dolazi do automatskog prebacivanja na razinu 3.
- S razina ventilacije 3, 2 ili 1 se nakon 2 sata smanjuje za jednu razinu te se potom u koracima od 30 minuta isključuje.
- Uključeno osvjetljenje radne površine gasi se automatski nakon 12 sati.

Sustav za upravljanje napajanjem može se isključiti.

Međutim, imajte na umu da isključivanje može dovesti do povećane potrošnje energije.

## Isključenje/uključenje sustava za upravljanje napajanjem

- Isključite ventilator i osvjetljenje.
- Pritisnite tipku za funkciju naknadnog rada  oko 10 sekundi, dok se ne prikaže **1** razina snage ventilatora.
- Nakon toga, jednu za drugom, pritisnite
  - tipku za osvjetljenje ,
  - tipku „—“ i ponovno
  - tipku za osvjetljenje .

Kada je aktiviran sustav za upravljanje napajanjem, indikatori **1** i **B** svijetle trajno.

Kada je isključen, trepere indikatori **1** i **B**.

- Za isključivanje sustava za upravljanje napajanjem, pritisnite tipku „—“.

Trepere indikatori **1** i **B**.

- Za uključivanje pritisnite tipku „+“.

Trajno svijetle indikatori **1** i **B**.



- Potvrdite postupak pritiskom na tipku za uključivanje funkcije naknadnog rada .

Svi indikatori se isključuju.

Ukoliko postupak ne potvrdite unutar 4 minute, uređaj zadržava prethodnu postavku.

## Sigurnosno isključivanje



Ako je Power Management sustav deaktiviran, uključena će se napa automatski isključiti za 12 sati (ventilator i osvjetljenje radne površine).

- Za ponovno uključivanje pritisnite tipku za uključivanje/isključivanje  ili tipku za osvjetljenje .

# Upravljanje (automatsko i ručno upravljanje)

## Brojač radnih sati

Napa pohranjuje podatke o količini vremenoma za koje je bila uključena.



Brojčanici radnih sati signaliziraju uključivanjem indikatora filtra za masnoću  ili filtra za mirise , kad je potrebno očistiti ili zamijeniti filtre. Informacije o čišćenju i promjeni filtra te vraćanju postavki brojača radnih sati možete pronaći u odlomku „Čišćenje i održavanje“.

## Izmjena brojača radnih sati filtra za masnoću

Brojač radnih sati može se prilagoditi kulinarskim navikama.

Interval za čišćenje tvornički je podešen na 30 sati.

- Poželjno je podesiti kraće vrijeme od 20 sati ako pečete mnogo mesa ili pržite hranu.
- Ako kuhate samo povremeno, preporučuje se kraći interval između čišćenja. Time se sprječava stvrdnjavanje nakupljene masnoće koja otežava čišćenje.
- Ako redovito kuhate s malo masnoća, možete odabrati dulji interval čišćenja od 40 ili 50 sati.

- Isključite ventilator i osvjetljenje.
- Istovremeno pritisnite tipku za naknadni rad <sup>5</sup> i tipku za prikaz radnih sati .

Treperi simbol filtra za masnoću  i razina rada ventilatora.

Indikatori **1** do **B** prikazuju podešeno vrijeme:

Prikaz <b>1</b> .....	20 sati
Prikaz <b>2</b> .....	30 sati
Prikaz <b>3</b> .....	40 sati
Prikaz <b>B</b> .....	50 sati

- Pritiskom na tipku „–“ odaberite nižu razinu snage, a pritiskom na tipku „+“ višu razinu snage.
- Potvrdite postupak pritiskom na tipku za prikaz radnih sati .

Svi indikatori se isključuju.

Ukoliko potvrda ne uslijedi unutar 4 minute nakon podešavanja, uređaj automatski preuzima prethodnu postavku.

# Upravljanje (automatsko i ručno upravljanje)



## Promjena ili deaktivacija brojača radnih sati filtra za mirise

Filteri za mirise potrebni su za način rada na kruženje zraka.

Brojač radnih sati može se prilagoditi kulinarskim navikama.

Za način rada na odvod zraka potrebno je isti deaktivirati.



Interval za izmjenu je tvornički podešen na 180 sati.

- Isključite ventilator i osvijetljenje.
- Istovremeno pritisnite tipku „+“ i tipku za prikaz radnih sati  .

Trepere simbol filtra za mirise  i razina rada ventilatora.

Indikatori **1** do **B** prikazuju podešeno vrijeme:

Prikaz <b>1</b> .....	120 sati
Prikaz <b>2</b> .....	180 sati
Prikaz <b>3</b> .....	240 sati
Prikaz <b>B</b> .....	je isključen





- Željeno vrijeme odaberite pritiskom na tipku „+“ ili „-“.
- Potvrdite postupak pritiskom na tipku za prikaz radnih sati  .

Svi indikatori se isključuju.

Ukoliko potvrda ne uslijedi unutar 4 minute nakon podešavanja, uređaj automatski preuzima prethodnu postavku.

## Očitavanje brojača radnih sati

Prije završetka uporabe možete provjeriti koliki postotak vremena je već istekao.

- Uključite ventilator pritiskom na tipku za uključivanje/isključivanje .
- Pritisnite i držite tipku za podešavanje radnih sati  
  - jednom, za prikaz radnih sati filtra za masnoću. Simbol filtra za masnoću  svijetli.
  - Za prikaz radnih sati filtra za mirise 2 puta. Isključuje se simbol filtra za mirise .

Istovremeno trepere indikatori jednog ili više prikaza razine rada ventilatora.

Broj treperećih prikaza prikazuje postotak isteklog vremena rada.

Prikaz <b>1</b> .....	25 %
Prikaz <b>1</b> i <b>2</b> .....	50 %
Prikaz <b>1</b> do <b>3</b> .....	75 %
Prikaz <b>1</b> do <b>B</b> .....	100 %

Kod isključivanja nape ili nestanka električne energije broj isteklih radnih sati ostaje pohranjen.

## Savjeti za uštedu energije

---

Ova napa radi vrlo učinkovito i štedi energiju. Mjere navedene u nastavku pomoći će Vam pri štednoj uporabi:

- Prilikom kuhanja pazite da je kuhinja dovoljno prozračena. Ako kod odvođa zraka ne dolazi dovoljno zraka, napa neće efikasno raditi i doći će do pojačanih zvukova pri radu uređaja.
- Po mogućnosti kuhajte na nižim razinama snage. Manje pare od kuhanja znači i nižu razinu snage nape te samim time i manju potrošnju električne energije.
- Redovito čistite ili mijenjajte filtre. Jako zaprljani filtri smanjuju snagu, povećavaju opasnost od požara i higijenski su rizik.
- Koristite Con@ctivity funkciju. Napa se automatski uključuje i isključuje. Napa bira optimalni stupanj snage za situaciju kuhanja te na taj način osigurava manju potrošnju energije.
- Ako napom upravljate ručno, pazite na sljedeće:
  - Na napi provjerite odabranu razinu snage. Većinom je dovoljan niži stupanj snage. Booster stupanj koristite samo kad je to nužno.
  - Kod jačih para od kuhanja na vrijeme uključite viši stupanj snage. To je učinkovitiji način usisavanja para i mirisa iz kuhinje, od načina kada je napa cijelo vrijeme uključena.
  - Pritom pazite da napu nakon kuhanja ponovno isključite. Ako kuhinjski zrak nakon kuhanja još želite prozračiti od zaostalih para i mirisa, uključite funkciju naknadnog rada. Ventilator se automatski isključuje po isteku odabranog trajanja naknadnog rada.



 Prije svakog servisa i održavanja napu isključite iz električne mreže (pogledajte poglavlje „Sigurnosne napomene i upozorenja“).

## Kućište

### Općenito

Površine i upravljački elementi mogu se oštetiti neprikladnim sredstvom za čišćenje.

Ne upotrebljavajte sredstva za čišćenje, koja sadrže sodu, kiseline, klorid ili otapala.

Ne upotrebljavajte abrazivna sredstva za čišćenje, primjerice grubi prašak za čišćenje, tekuća praškasta sredstva, grube spužvice za ribanje kao primjerice spužvice za čišćenje lonaca ili korištene spužvice s ostacima sredstva za ribanje

 Vlaga u napi može uzrokovati štetu.

Pazite da u napu ne dospije vlaga.

- Sve površine i upravljačke elemente čistite samo lagano vlažnom spužvicom, sredstvom za pranje i toplom vodom.
- Sve površine na kraju osušite mekom krpom.

## Filter za masnoću

 Opasnost od požara  
Mastan filter je zapaljiv.  
Filter za masnoću redovito čistite.

Višekratno upotrebljivi metalni filter za masnoću u uređaju prihvaća na sebe krute sastojke kuhinjske pare (masnoće, prašinu itd.) i tako sprječava zaprljanje nape.

Filter za masnoću mora se redovito čistiti.

Jako zaprljan filter za masnoću smanjuje usisnu snagu i dovodi do jakog zaprljanja nape i kuhinje.

## Intervali čišćenja

Nakupljena masnoća se nakon duljeg vremena stvrdnjava i otežava čišćenje. Preporučuje se čišćenje filtra za masnoću svakih 3 – 4 tjedna.

Brojač radnih sati Vas podsjeća indikatorom simbola filtra za masnoću , o redovitom čišćenju filtra za masnoću.

Interval radnih sati može se podesiti ovisno o Vašim navikama kuhanja (pogledajte poglavlje „Upravljanje (automatski i ručni pogon)“).

# Čišćenje i održavanje

## Vađenje filtra za masnoću

⚠ Kod rukovanja filter Vam može ispasti.

To može dovesti do oštećenja filtra i ploče za kuhanje.

Kod rukovanja filter čvrsto držite u ruci.

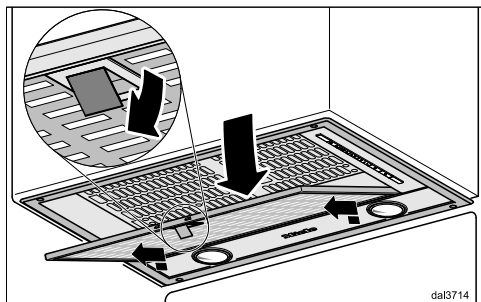

- Otvorite bravicu filtra za masnoću i nagnite filter prema dolje za 45°, otkvačite sprijeda i skinite s nape.

## Ručno čišćenje filtra za masnoću

- Filtre operite pomoću četke u toploj vodi u koju ste dodali blago sredstvo za ručno pranje posuđa. Nemojte upotrebljavati koncentrirano sredstvo za pranje posuđa.

## Neprikladna sredstva za čišćenje

Neprikladna sredstva za čišćenje mogu kod neredovitog korištenja dovesti do oštećenja na površini filtra.

Sljedeća sredstva za čišćenje ne bi trebalo koristiti:

- Sredstva za čišćenje kamenca
- Sredstva za ribanje, mlijeko za ribanje
- Agresivna univerzalna sredstva za čišćenje i sprejevi za uklanjanje masnoća
- Raspršivače za čišćenje pećnica,

## Pranje filtra za masnoću u perilici posuđa

- Filtar za masnoću postavite po mogućnosti okomito ili nakošeno u donju košaru. Pripazite da se prskalice mogu slobodno okretati.
- Upotrebljavajte za kućanstvo uobičajeno sredstvo za pranje posuđa.
- Odaberite program s višom temperaturom pranja od minimalno 50°C do maksimalno 65°C.

Pri pranju filtra za masnoću u perilici posuđa, moguće su, ovisno o upotrijebljenom sredstvu za pranje, promjene boja na unutarnjim površinama filtra. Navedeno nema utjecaj na funkcionalnost filtra za masnoću.

## Nakon čišćenja

- Nakon čišćenja položite filtari za masnoću na upijajuću površinu kako bi se osušio.
- Dok je filtari za masnoću izvađeni, očistite također i dostupne dijelove kućišta od nataložene masnoće. Time ćete izbjeći opasnost od požara.

## Resetiranje brojača radnih sati filtra za masnoću

Nakon čišćenja potrebno je resetirati brojač radnih sati.

- Pri uključenom ventilatoru pritisnite tipku za podešavanje radnih sati  u trajanju od 3 sekunde, sve dok ne treperi samo indikator **1**.

Simbol filtra za masnoću  se gasi.

Ako filtari za masnoću čistite prije isteka određenog broja radnih sati:

- Pritisnite tipku za podešavanje radnih sati  u trajanju od 6 sekundi, dokle god ne zasvijetli indikator **1**.
- Ponovno umetnite filtari za masnoću. Kod umetanja filtra za masnoću pripazite da je bravica okrenuta prema van.

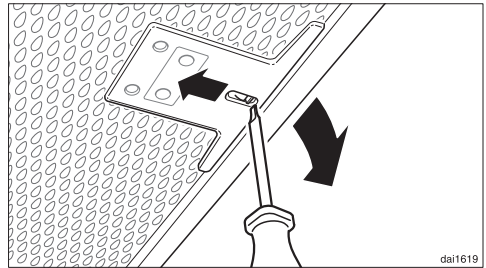

- Ako pogrešno okrenete filtari za masnoću pri umetanju otključajte ga pomicanjem bravice pomoću malog odvijča.

# Čišćenje i održavanje

## Filtar za mirise

Kod načina rada na kruženje zraka, uz filtre za masnoću morate umetnuti dva filtra za mirise. Oni upijaju mirise od kuhanja.

Filtari za mirise se ugrađuju u otvor unutar zaslona za paru, iznad filtra za masnoću.

Filtre za mirise možete naručiti putem Miele internet trgovine, u Miele servisu (pogledajte kraj ovih uputa) ili u Miele specijaliziranoj prodavaonici. Oznaku tipa naći ćete u poglavlju „Tehnički podaci“.

## Umetanje/zamjena filtra za mirise

- Kod umetanja ili zamjene filtra za mirise, potrebno je prvo skinuti filtre za masnoću, kako je prethodno opisano.
- Filtar za mirise izvadite iz ambalaže.

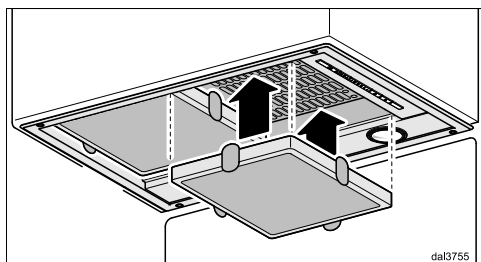

- Filtar za mirise gurnite u okvir.
- Ponovo postavite filtari za masnoću.



## Intervali zamjene

Filtar za mirise zamijenite kad napa više ne uklanja neželjene mirise na zadovoljavajući način, najkasnije svakih 6 mjeseci.

Brojač radnih sati Vas indikatorom simbola filtra za miris  podsjeća da je iste potrebno redovito mijenjati.



## Resetiranje brojača radnih sati filtra za mirise

Nakon izmjene je brojač radnih sati potrebno vratiti na početnu vrijednost.

- Kod uključenog ventilatora potrebno je dva puta pritisnuti tipku za broj radnih sati   i držati oko 3 sekunde, dok ne zasvijetli **1**.

Isključuje se simbol filtra za mirise .

Ako filtre za mirise mijenjate **prije** isteka određenog broja radnih sati:

- Pritisnite dva puta tipku za radne sate   i držite pritisnutu oko 6 sekundi, sve dok ne zatreperi indikator **1**.

## Zbrinjavanje filtra za mirise

- Korišteni filtari za mirise možete baciti u kućni otpad.

## Zamjena žaruljice

Koristite isključivo prikazane žaruljice.

Ostale vrste žaruljica, npr. halogene žaruljice, mogu se oštetiti uslijed povećanja topline.

Žaruljice se zamjenjuju onima istog tipa:

Proizvođač..... EGLO  
Tip žarulje ..... GU10  
Oznaka tipa ..... 11427 ili 12981  
Snaga ..... 3 W  
ILCOS D Šifra ..... DR-3-H-GU10-50/56

Po potrebi možete koristiti sljedeće žaruljice:

Proizvođač..... EGLO  
Tip žarulje ..... GU10  
Oznaka tipa ..... 11511  
Snaga ..... 5 W  
ILCOS D Šifra ..... DR-5-H-GU10-50/54

Oba su tipa žaruljice različite svjetlosti. U napi koristite samo jednake žaruljice.

Žaruljice se mogu nabaviti u servisu ili specijaliziranim prodavaonicama.

- Isključite ventilator i osvjetljenje.

⚠ Žaruljice se u radu mogu jako zagrijati.

Pričekajte nekoliko minuta prije no što mijenjate žaruljice.

- Napu isključite iz električne mreže (pogledajte poglavlje „Sigurnosne napomene i upozorenja“).

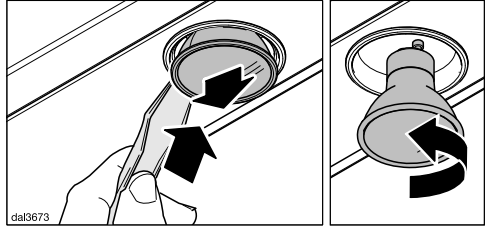

- Gurnite priloženu lopaticu u utor između žaruljice i grla.

Žaruljica se pritišće prema dolje.

- Primite žaruljicu, okrenite ulijevo i izvadite prema dolje.
- Zavrnite novu žaruljicu u grlo i pritisnite prema gore. Pridržavajte se uputa proizvođača.

# Servis

---

## Kontakt u slučaju smetnji

U slučaju problema koje ne možete sami riješiti obratite se Miele zastupniku ili Miele servisu.

Telefonski broj Miele servisa naći ćete na zadnjoj stranici ovog dokumenta.

Servisu je potrebna oznaka modela i tvornički broj. Oba podatka nalaze se na tipskoj naljepnici.

## Položaj tipske naljepnice

Tipsku naljepnicu pronaći ćete kada izvadite filter za masnoću.

## Jamstvo

Trajanje jamstva je 2 godine.

Ostale informacije naći ćete u priloženim uvjetima jamstva.

## Prije ugradnje

 Prije ugradnje pročitajte informacije u ovom poglavlju i poglavlju „Sigurnosne napomene i upozorenja“.

## Plan ugradnje

Pojedinačni koraci ugradnje su opisani u priloženim uputama za ugradnju.

Napa je predviđena za ugradnju u gornje ormariće, dimljake za nape i kuhinjske otoke.

- Prije ugradnje provjerite je li gornja strana uređaja dostupna nakon ugradnje.

Ako tome nije tako, **prije** ugradnje montirajte odvodnu cijev i pripremite mrežni priključak.

## Materijal za ugradnju



**Vijci 3,5 x 16 mm** za pričvršćivanje nape

Priloženi vijci, dužine 16 mm, namijenjeni su za pričvršćivanje na podnicu masivnog drvenog kuhinjskog ormara. Vodite računa o dovoljnoj i trajnoj nosivosti podnice ormara.

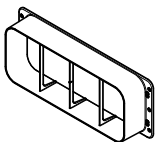

**1 nastavak** za priključak plosnate cijevi prema otraga ili bočno (samo s oznakom ...EXTA)

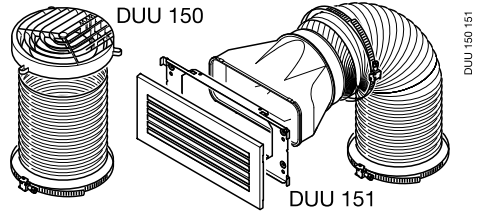

**Set za pregradnju za način rada na kruženje zraka** (nije priloženo, dodatni pribor; pogledajte poglavlje „Tehnički podaci“). Set za pregradnju sadrži ispušnu mrežicu, aluminijsko crijevo i obujmice za crijevo.

Molimo sačuvajte sljedeću tablicu:

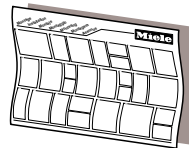

## Plan ugradnje

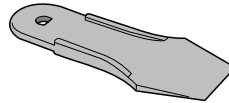

**1 ručica** za zamjenu žaruljica

DUU 150 151

dimačnica

00033716

04932511

Stutzen Flach

# Ugradnja

## Dimenzije uređaja

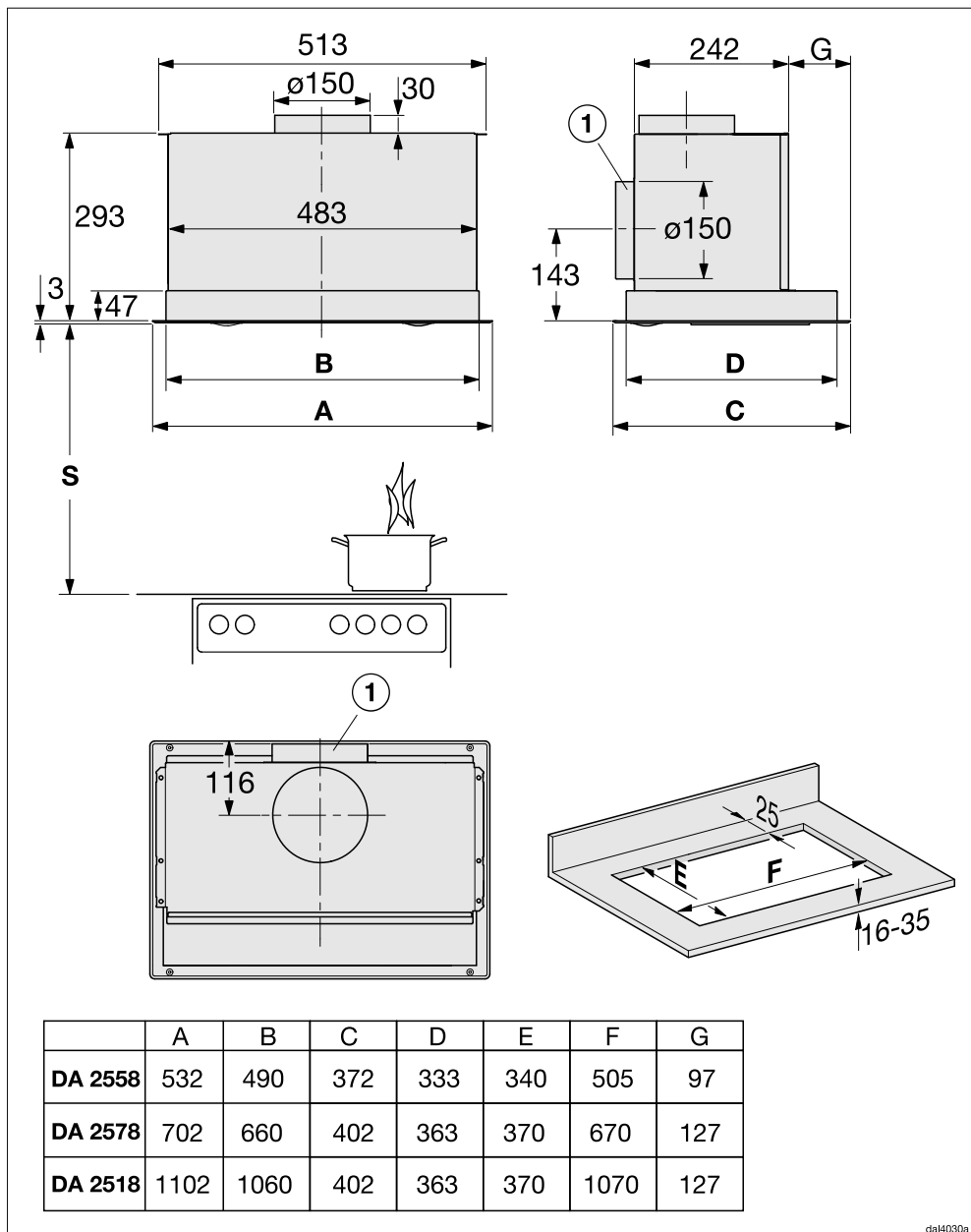

da14030a

Prikaz nije u mjerilu



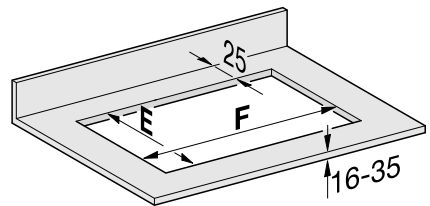
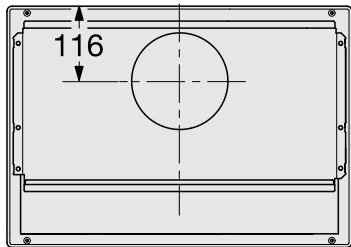
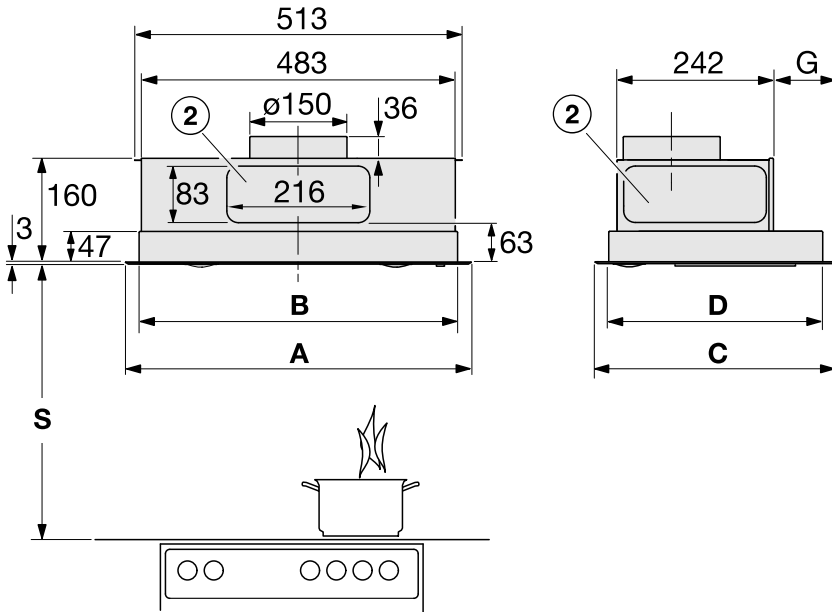

	A	B	C	D	E	F	G
<b>DA 2558 EXT/EXTA</b>	532	490	372	333	340	505	97
<b>DA 2578 EXT/EXTA</b>	702	660	402	363	370	670	127

dal4030b

Prikaz nije u mjerilu

# Ugradnja

- ① Spajanje odvoda zraka je alternativno straga.
- ② Spajanje odvoda zraka alternativno plosnatim kanalom dimenzija 222 x 89 mm odostraga ili sa strane.

## Udaljenost između ploče za kuhanje i nape (S)

Kod odabira razmaka između ploče za kuhanje i donjeg ruba nape poštujujte preporuke proizvođača uređaja. Ako proizvođač nije propisao veće razmake, poštujujte sljedeće minimalne sigurnosne razmake.

Pogledajte poglavlje „Sigurnosne napomene i upozorenja“.

Ploča za kuhanje	Razmak S minimalno
Električna ploča za kuhanje	450 mm
Električni roštilj, friteza (električna)	650 mm
Plinska ploča s više plamenika ≤ ukupne snage 12,6 kW, niti jedan plamenik > nema snagu veću od 4,5 kW.	650 mm
Plinska ploča s više plamenika > ukupne snage 12,6 kW i ≤ 21,6 kW, niti jedan plamenik > nema snagu veću od 4,8 kW.	760 mm
Plinska ploča s više plamenika ukupne snage > 21,6 kW ili jedan plamenik > 4,8 kW.	nije moguće
Plinska ploča s jednim plamenikom snage ≤ 6 kW	650 mm
Plinska ploča s jednim plamenikom snage > 6 kW i ≤ 8,1 kW	760 mm
Plinska ploča s jednim plamenikom snage > 8,1 kW	nije moguće

## Preporuke za ugradnju

- Kako bi radni prostor bio slobodan i rad olakšan, i kod uporabe električne ploče za kuhanje preporuča se razmak od najmanje 650 mm.
- Kod odabira visine ugradnje, uzmite u obzir visinu korisnika. Mora se omogućiti slobodan rad na mjestu za kuhanje i rukovanje napom.
- Imajte na umu da se pare od kuhanja slabije usisavaju ako je udaljenost od ploče za kuhanje loše procijenjena.
- Kako bi se optimalno obuhvatile pare, treba pripaziti da je napa ugrađena u sredini iznad ploče za kuhanje, a ne pomaknuta bočno ili prema otraga.
- Ploča za kuhanje trebala bi biti uža od nape. Ploča za kuhanje trebala bi imati maksimalno istu širinu.
- Mjesto ugradnje mora biti lako dostupno. U slučaju servisa napa mora biti lako dostupna i mora se moći demontirati. Obratite pažnju na to kod rasporeda ormara, polica, stropnih i ukrasnih elemenata u okruženju nape.

## Cijev za odvod zraka

 Kod istovremene uporabe nape i ložišta ovisnog o zraku iz prostorije postoji opasnost da pod određenim okolnostima dođe do trovanja! Obvezno pogledajte poglavlje „Sigurnosne napomene i upozorenja“. Ako ste u dvojbi, obratite se za savjet nadležnom ovlaštenom dimnjačaru.

Upotrebljavajte samo cijevi za odvod zraka s glatkim stjenkama ili fleksibilna crijeva od nezapaljivog materijala.

Kod uporabe vanjskog ventilatora treba pripaziti da su odvodne cijevi dovoljno čvrste. Vanjski ventilator može stvoriti podtlak dovoljan da izobličí odvodnu cijev.

Kako bi se postigao najbolji protok zraka i najmanja buka, potrebno je pripaziti na sljedeće:

- Promjer odvodne cijevi ne smije biti manji od 150 mm.
- Ako se upotrebljavaju plosnate cijevi, njihov presjek ne smije biti manji od presjeka ispušnog nastavka.
- Cijev za odvod zraka mora biti što kraća i ravna.
- Upotrebljavajte samo koljena velikog promjera.
- Cijev za odvod zraka ne smije biti presavijena ili priklještena.
- Pobrinite se da su svi spojevi čvrsti i nepropusni.

Imajte u vidu da svaki nedostatak smanjuje protok zraka i pojačava šumove pri radu.

- Ako se odvedeni zrak vodi u otvoreni prostor, preporuča se ugradnja teleskopske zidne kutije ili sustava za vođenje kroz krovnu konstrukciju (dodatni pribor).

# Ugradnja

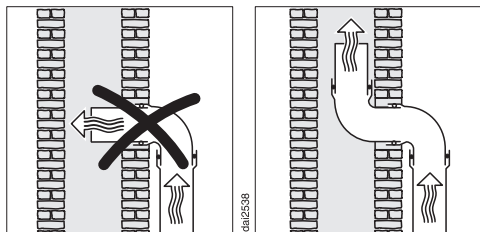

- Ako se odvedeni zrak vodi u ventilacijski kanal, uvodni nastavak mora biti usmjeren u smjeru strujanja zraka.
- Ako je odvodna cijev postavljena vodoravno, mora se osigurati nagib od najmanje 1 cm po metru. Time se izbjegava eventualno utjecanje kondenzata u napu.
- Ako odvodna cijev prolazi kroz hladan prostor, tavan ili sl., može doći do iznenadnog pada temperature u cijevi. Pri tome se može pojaviti rošenje ili kondenzacija. Zbog toga je nužno izolirati odvodnu cijev.

preuzima kondenzat i isparava ga. Na raspolaganju su kao dodatni pribor sakupljači kondenzata za cijevi promjera 125 mm ili promjera 150 mm.

- Sakupljač kondenzata morate ugraditi okomito i po mogućnosti iznad ispušnog otvora nape. Strelica na kućištu označava smjer ispuha zraka.

Kod napa koje su pripremljene za priključak na vanjski ventilator (serija ...EXT/EXTA), u uređaju je integrirana blokada za vodu od kondenzacije.

## Sakupljač kondenzata

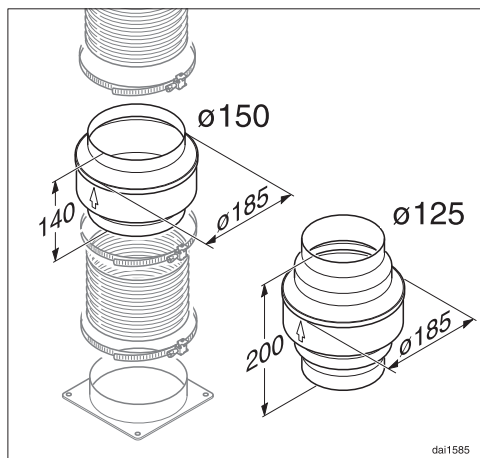

Osim odgovarajuće izolacije cijevi za odvod zraka, preporučuje se u instalaciji ugraditi sakupljač kondenzata koji

## Prigušivač buke

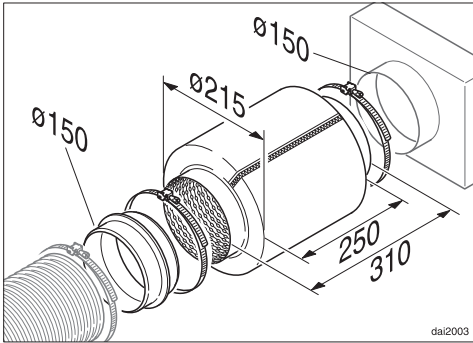

U odvodnu cijev može se umetnuti prigušivač buke (dodatni pribor) koji služi za dodatno prigušivanje šumova.

## Način rada na odvod zraka

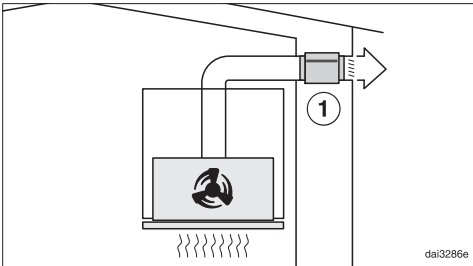

Prigušivač buke prigušuje šumove ventilatora prema van, ali i vanjske šumove koji kroz odvodnu cijev prodiru u kuhinju (npr. ulična buka). Zato se prigušivač buke pozicionira što je moguće bliže izlazu odlaznog zraka (1).

## Način rada na kruženje zraka

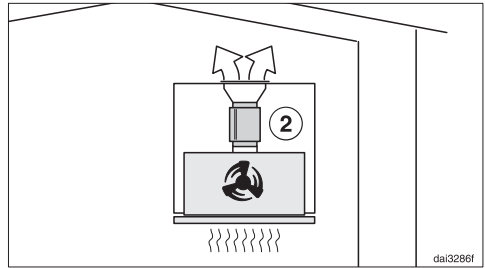

Prigušivač buke se pozicionira između ispušnog nastavka i ispušne mreže (2). Prostor za ugradnju treba provjeriti u svakom pojedinom slučaju.

## Način rada s vanjskim ventilatorom

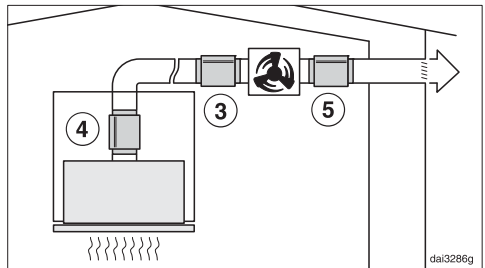

Za minimaliziranje šumova ventilatora u kuhinji prigušivač buke po mogućnosti treba pozicionirati ispred vanjskog ventilatora (3), a kod dulje odvodne cijevi na ispušni nastavak na napi. Kod vanjskog ventilatora koji je postavljen u kući pomoću prigušivača buke iza vanjskog ventilatora (4) mogu se smanjiti šumovi ventilatora prema van.

## Električni priključak

Napa se smije priključiti samo na propisno instaliranu zaštitnu utičnicu AC 230 V ~ 50 Hz.

Električna instalacija mora biti izvedena u skladu s normom VDE 0100.

Normativi VDE u svojoj smjernici DIN VDE 0100 dio 739 preporučuju ugradnju FID strujne zaštitne sklopke struje aktiviranja od 30 mA (DIN VDE 0664) za povećanje sigurnosti uređaja.

Preporučujemo priključivanje putem utičnice jer ona olakšava posao servisnoj službi (sukladno VDE 0701). Pazite da je utičnica dostupna i kada je uređaj ugrađen.

Ako utičnica nakon ugradnje više nije dostupna, u sklopu instalacije mora postojati naprava za odvajanje za svaki pol. Napravom za odvajanje smatraju se dostupne sklopke s kontaktnim otvorom od minimalno 3 mm.

Tu se ubrajaju LS-prekidači (automatske zaštitne sklopke), osigurači i releji (EN 60335).

Odgovarajući priključni podaci nalaze se na tipskoj naljepnici (pogledajte poglavlje „Servis i jamstvo“). Provjerite jesu li ovi podaci u skladu s naponom i frekvencijom električne mreže.

## Tehnički podaci

Motor ventilatora*	220 W
Osvjetljenje radne površine	
DA 2558, DA 2578	2 x 3 W
DA 2518	4 x 3 W
Priključna vrijednost*	
DA 2558, DA 2578	226 W
DA 2518	232 W
Mrežni napon, frekvencija	AC 230 V, 50 Hz
Osigurač	10 A
Duljina priključnog kabela	1,5 m
Masa	
DA 2558	10,4 kg
DA 2558 EXTA	6 kg
DA 2578	11,6 kg
DA 2578 EXTA	7,2 kg
DA 2518	14,3 kg

\*Tip uređaja ...EXTA: Priključna vrijednost ovisi o priključenom vanjskom ventilatoru.  
Dužina električnog spojnog kabela do vanjskog ventilatora: 1,9 m

### WLAN modul

Frekvencija	2,400–2,4835 GHz
Maksimalna snaga odašiljanja	< 100 mW

### Dodatni pribor kod načina rada na kruženje zraka

Set za pregradnju DUU 150 ili DUU 151 te set filtra za mirise DKF 15-1. U kompletu se nalaze dva filtra za mirise.

## Tehnički podaci

---

### Izjava o sukladnosti

Miele izjavljuje da je ova napa u skladu s direktivom 2014/53/EU.

Cjelokupni tekst ove izjave o sukladnosti pronaći ćete na internet stranici:

- [www.miele.hr](http://www.miele.hr) pod Proizvodi / Preuzimanje
- [www.miele.hr/kucanski-uredaji/zatrazite-informacije-385.htm](http://www.miele.hr/kucanski-uredaji/zatrazite-informacije-385.htm), pod Servis / Zatražite informacije, unosom naziva proizvoda ili tvorničkog broja

### Napomena za usporedna ispitivanja

Određivanje energetske učinkovitosti mora se provesti u načinu rada na odvod zraka. Napa je tvornički podešena za način rada na kruženje zraka. Deaktiviranjem brojača sati moguće je prebacivanje na način rada na odvod zraka (vidi „Puštanje u pogon“).



## Informacijski list za kućanske nape

prema delegiranoj Uredbi (EU) br. 65/2014 i Uredbi (EU) br. 66/2014

<b>MIELE</b>	
<b>Identifikacijska oznaka modela</b>	DA 2558
Godišnja potrošnja energije ( $AEC_{napa}$ )	51,7 kWh/god
Razred energetske učinkovitosti	A
Indeks energetske učinkovitosti ( $EEl_{napa}$ )	54,7
Iskorištenje dinamike fluida ( $FDE_{napa}$ )	29,5
Razred iskorištenja dinamike fluida	
A (najviša učinkovitost) do G (najniža učinkovitost)	A
Učinkovitost osvjetljenja ( $LE_{napa}$ )	55,0 lx/W
Razred učinkovitosti osvjetljenja	
A (najviša učinkovitost) do G (najniža učinkovitost)	A
Učinkovitost filtriranja masnoća	90,1 %
Razred učinkovitosti filtriranja masnoća	
A (najviša učinkovitost) do G (najniža učinkovitost)	B
Izmjerena stopa protoka zraka pri točki najvećeg stupnja iskorištenja	335,7 m <sup>3</sup> /h
Protok zraka (najmanja brzina)	250 m <sup>3</sup> /h
Protok zraka (najveća brzina)	360 m <sup>3</sup> /h
Protok zraka (Intenzivna ili pojačana uporaba)	600 m <sup>3</sup> /h
Maks. protok zraka ( $Q_{maks}$ )	600 m <sup>3</sup> /h
Izmjeren tlak zraka pri točki najvećeg stupnja iskorištenja	436 Pa
Akustične emisije A-ponderirane zvučne snage nošene zrakom (min. brzina)	47 dB
Akustične emisije A-ponderirane zvučne snage nošene zrakom (maks. brzina)	56 dB
Akustične emisije A-ponderirane zvučne snage nošene zrakom (Intenzivna ili pojačana uporaba)	67 dB
Izmjerena ulazna električna snaga pri točki najvećeg stupnja iskorištenja	138,0 W
Potrošnja energije u stanju isključenosti ( $P_o$ )	W
Potrošnja energije u stanju mirovanja ( $P_u$ )	0,35 W
Nominalna snaga sustava za osvjetljavanje	6,0 W
Prosječno osvjetljenje sustava za osvjetljavanje površine za kuhanje	330 lx
Faktor povećanja vremena	0,9

# Tehnički podaci

## Informacijski list za kućanske nape

prema delegiranoj Uredbi (EU) br. 65/2014 i Uredbi (EU) br. 66/2014

MIELE	
<b>Identifikacijska oznaka modela</b>	DA 2558 EXTA
Godišnja potrošnja energije ( $AEC_{napa}$ )	108,4 kWh/god
Razred energetske učinkovitosti	C
Indeks energetske učinkovitosti ( $EEl_{napa}$ )	76,6
Iskorištenje dinamike fluida ( $FDE_{napa}$ )	20,1
Razred iskorištenja dinamike fluida	
A (najviša učinkovitost) do G (najniža učinkovitost)	C
Učinkovitost osvjetljenja ( $LE_{napa}$ )	55,0 lx/W
Razred učinkovitosti osvjetljenja	
A (najviša učinkovitost) do G (najniža učinkovitost)	A
Učinkovitost filtriranja masnoća	90,1 %
Razred učinkovitosti filtriranja masnoća	
A (najviša učinkovitost) do G (najniža učinkovitost)	B
Izmjerena stopa protoka zraka pri točki najvećeg stupnja iskorištenja	427,7 m <sup>3</sup> /h
Protok zraka (najmanja brzina)	320 m <sup>3</sup> /h
Protok zraka (najveća brzina)	590 m <sup>3</sup> /h
Protok zraka (Intenzivna ili pojačana uporaba)	740 m <sup>3</sup> /h
Maks. protok zraka ( $Q_{maks}$ )	740 m <sup>3</sup> /h
Izmjeren tlak zraka pri točki najvećeg stupnja iskorištenja	382 Pa
Akustične emisije A-ponderirane zvučne snage nošene zrakom (min. brzina)	48 dB
Akustične emisije A-ponderirane zvučne snage nošene zrakom (maks. brzina)	63 dB
Akustične emisije A-ponderirane zvučne snage nošene zrakom (Intenzivna ili pojačana uporaba)	69 dB
Izmjerena ulazna električna snaga pri točki najvećeg stupnja iskorištenja	223,4 W
Potrošnja energije u stanju isključenosti ( $P_o$ )	W
Potrošnja energije u stanju mirovanja ( $P_u$ )	0,35 W
Nominalna snaga sustava za osvjetljavanje	6,0 W
Prosječno osvjetljenje sustava za osvjetljavanje površine za kuhanje	330 lx
Faktor povećanja vremena	1,3

Vrijednosti se određuju u kombinaciji s vanjskim ventilatorom Miele ABLG 202.

## Informacijski list za kućanske nape

prema delegiranoj Uredbi (EU) br. 65/2014 i Uredbi (EU) br. 66/2014

<b>MIELE</b>	
<b>Identifikacijska oznaka modela</b>	DA 2578
Godišnja potrošnja energije ( $AEC_{napa}$ )	51,7 kWh/god
Razred energetske učinkovitosti	A
Indeks energetske učinkovitosti ( $EEl_{napa}$ )	54,7
Iskorištenje dinamike fluida ( $FDE_{napa}$ )	29,5
Razred iskorištenja dinamike fluida	
A (najviša učinkovitost) do G (najniža učinkovitost)	A
Učinkovitost osvjetljenja ( $LE_{napa}$ )	50,0 lx/W
Razred učinkovitosti osvjetljenja	
A (najviša učinkovitost) do G (najniža učinkovitost)	A
Učinkovitost filtriranja masnoća	94,1 %
Razred učinkovitosti filtriranja masnoća	
A (najviša učinkovitost) do G (najniža učinkovitost)	B
Izmjerena stopa protoka zraka pri točki najvećeg stupnja iskorištenja	335,7 m <sup>3</sup> /h
Protok zraka (najmanja brzina)	250 m <sup>3</sup> /h
Protok zraka (najveća brzina)	360 m <sup>3</sup> /h
Protok zraka (Intenzivna ili pojačana uporaba)	600 m <sup>3</sup> /h
Maks. protok zraka ( $Q_{maks}$ )	600 m <sup>3</sup> /h
Izmjeren tlak zraka pri točki najvećeg stupnja iskorištenja	436 Pa
Akustične emisije A-ponderirane zvučne snage nošene zrakom (min. brzina)	47 dB
Akustične emisije A-ponderirane zvučne snage nošene zrakom (maks. brzina)	56 dB
Akustične emisije A-ponderirane zvučne snage nošene zrakom (Intenzivna ili pojačana uporaba)	67 dB
Izmjerena ulazna električna snaga pri točki najvećeg stupnja iskorištenja	138,0 W
Potrošnja energije u stanju isključenosti ( $P_o$ )	W
Potrošnja energije u stanju mirovanja ( $P_u$ )	0,35 W
Nominalna snaga sustava za osvjetljavanje	6,0 W
Prosječno osvjetljenje sustava za osvjetljavanje površine za kuhanje	300 lx
Faktor povećanja vremena	0,9

# Tehnički podaci

## Informacijski list za kućanske nape

prema delegiranoj Uredbi (EU) br. 65/2014 i Uredbi (EU) br. 66/2014

MIELE	
<b>Identifikacijska oznaka modela</b>	DA 2578 EXTA
Godišnja potrošnja energije (AEC <sub>napa</sub> )	108,4 kWh/god
Razred energetske učinkovitosti	C
Indeks energetske učinkovitosti (EEI <sub>napa</sub> )	76,6
Iskorištenje dinamike fluida (FDE <sub>napa</sub> )	20,1
Razred iskorištenja dinamike fluida	
A (najviša učinkovitost) do G (najniža učinkovitost)	C
Učinkovitost osvjetljenja (LE <sub>napa</sub> )	50,0 lx/W
Razred učinkovitosti osvjetljenja	
A (najviša učinkovitost) do G (najniža učinkovitost)	A
Učinkovitost filtriranja masnoća	94,1 %
Razred učinkovitosti filtriranja masnoća	
A (najviša učinkovitost) do G (najniža učinkovitost)	B
Izmjerena stopa protoka zraka pri točki najvećeg stupnja iskorištenja	427,7 m <sup>3</sup> /h
Protok zraka (najmanja brzina)	320 m <sup>3</sup> /h
Protok zraka (najveća brzina)	590 m <sup>3</sup> /h
Protok zraka (Intenzivna ili pojačana uporaba)	740 m <sup>3</sup> /h
Maks. protok zraka (Q <sub>maks</sub> )	740 m <sup>3</sup> /h
Izmjeren tlak zraka pri točki najvećeg stupnja iskorištenja	382 Pa
Akustične emisije A-ponderirane zvučne snage nošene zrakom (min. brzina)	48 dB
Akustične emisije A-ponderirane zvučne snage nošene zrakom (maks. brzina)	63 dB
Akustične emisije A-ponderirane zvučne snage nošene zrakom (Intenzivna ili pojačana uporaba)	69 dB
Izmjerena ulazna električna snaga pri točki najvećeg stupnja iskorištenja	223,4 W
Potrošnja energije u stanju isključenosti (P <sub>o</sub> )	W
Potrošnja energije u stanju mirovanja (P <sub>o</sub> )	0,35 W
Nominalna snaga sustava za osvjetljavanje	6,0 W
Prosječno osvjetljenje sustava za osvjetljavanje površine za kuhanje	300 lx
Faktor povećanja vremena	1,3

Vrijednosti se određuju u kombinaciji s vanjskim ventilatorom Miele ABLG 202.

## Informacijski list za kućanske nape

prema delegiranoj Uredbi (EU) br. 65/2014 i Uredbi (EU) br. 66/2014

<b>MIELE</b>	
<b>Identifikacijska oznaka modela</b>	DA 2518
Godišnja potrošnja energije ( $AEC_{napa}$ )	54,6 kWh/god
Razred energetske učinkovitosti	A
Indeks energetske učinkovitosti ( $EEl_{napa}$ )	54,6
Iskorištenje dinamike fluida ( $FDE_{napa}$ )	31,0
Razred iskorištenja dinamike fluida	
A (najviša učinkovitost) do G (najniža učinkovitost)	A
Učinkovitost osvjetljenja ( $LE_{napa}$ )	43,3 lx/W
Razred učinkovitosti osvjetljenja	
A (najviša učinkovitost) do G (najniža učinkovitost)	A
Učinkovitost filtriranja masnoća	90,6%
Razred učinkovitosti filtriranja masnoća	
A (najviša učinkovitost) do G (najniža učinkovitost)	B
Izmjerena stopa protoka zraka pri točki najvećeg stupnja iskorištenja	375,1 m <sup>3</sup> /h
Protok zraka (najmanja brzina)	250 m <sup>3</sup> /h
Protok zraka (najveća brzina)	360 m <sup>3</sup> /h
Protok zraka (Intenzivna ili pojačana uporaba)	600 m <sup>3</sup> /h
Maks. protok zraka ( $Q_{maks}$ )	600 m <sup>3</sup> /h
Izmjeren tlak zraka pri točki najvećeg stupnja iskorištenja	422 Pa
Akustične emisije A-ponderirane zvučne snage nošene zrakom (min. brzina)	47 dB
Akustične emisije A-ponderirane zvučne snage nošene zrakom (maks. brzina)	56 dB
Akustične emisije A-ponderirane zvučne snage nošene zrakom (Intenzivna ili pojačana uporaba)	67 dB
Izmjerena ulazna električna snaga pri točki najvećeg stupnja iskorištenja	142,0 W
Potrošnja energije u stanju isključenosti ( $P_o$ )	W
Potrošnja energije u stanju mirovanja ( $P_u$ )	0,35 W
Nominalna snaga sustava za osvjetljavanje	12,0 W
Prosječno osvjetljenje sustava za osvjetljavanje površine za kuhanje	520 lx
Faktor povećanja vremena	0,9





Miele trgovina i servis d.o.o.  
Buzinski prilaz 32  
10 000 Zagreb  
Telefon: 01 6689 000  
Faks: 01 6689 090  
Servis: 01 6689 010  
E-mail: [info@miele.hr](mailto:info@miele.hr)  
[www.miele.hr](http://www.miele.hr)

Njemačka  
Miele & Cie. KG  
Carl-Miele-Straße 29  
33332 Gütersloh

DA 2558, DA 2578, DA 2518, DA 2558 EXTA, DA 2578 EXTA